

Система менеджмента качества (СМК)
ООО «Воля» сертифицирована
на соответствие
требованиям
стандарта
ISO 9001:2008



Сертифицировано
Русским Регистром



МИНИСТАР

теплица под сотовый поликарбонат

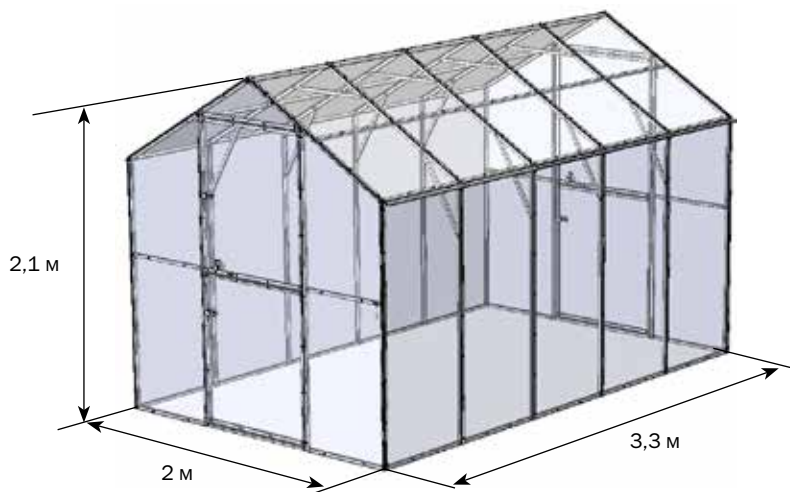

Технический паспорт

стр. 3-7

Инструкция по сборке

стр. 8-24

! Сборку и эксплуатацию теплицы «МИНИСТАР» следует осуществлять строго в соответствии с инструкцией и правилами эксплуатации, изложенными в техническом паспорте. Технический паспорт обязательно сохранить.

Описание

Теплица «Министар» предназначена для создания микроклимата, благоприятного для выращивания садовоогородных культур на дачных и приусадебных участках.

Длина комплекта 3,3 м, площадь укрываемого грунта - 6,4 м². Высота установленного каркаса теплицы 2,1 м.

Каркас теплицы изготовлен из оцинкованной квадратной трубы и собирается с помощью шпилек, винтов и гаек. Комплект входит всё необходимое для крепления покрытия.

Фундамент для теплицы не требуется, но установка на фундамент допускается. Теплица крепится на грунте закапыванием специальных окончаний каркаса. В комплект входит все необходимое для крепления покрытия.

Комплектация теплицы покрытием выполняется по заявке покупателя. Для покрытия теплицы требуется 2,5 листа поликарбоната 4x2100x6000мм.

Теплица имеет две двери и две форточки.

Правила установки и эксплуатации

Перед началом эксплуатации теплица должна быть собрана и установлена на грунте в соответствии с инструкцией.

При установке теплицы третьими лицами покупателю следует проконтролировать качество сборки на соответствие инструкции.

Самонарезные винты крепления покрытия следует закручивать до контакта головки винта с покрытием и прижатия покрытия к каркасу, но не допускать излишней затяжки винта.

Не устанавливайте теплицу близко от строений и деревьев, с которых могут упасть снег или лед. Рекомендуемое расстояние не менее 2 м.

Теплица рассчитана на ветер не более 20 м/с.

Покрытие теплицы на зимний период снимать не нужно для большинства районов России. Если теплица останется без присмотра на всю зиму, то покупатель должен либо оценить возможную снеговую нагрузку, либо снять покрытие. Для каркаса предельная снеговая нагрузка возникает при весе снегового покрова 240 кг на 1м² горизонтальной поверхности земли, что соответствует нормативной снеговой нагрузке IV снегового района (по классификации Строительных норм и правил (СНиП) 2.01.07-85 «Нагрузки и воздействия»). Для правильно установленной теплицы производителем гарантируется прочность при воздействии снеговых нагрузок в областях: Московской, Свердловской, Новосибирской и других, с номером снегового района не выше IV. Уточняйте при покупке снеговой район, к которому относится местность установки теплицы.

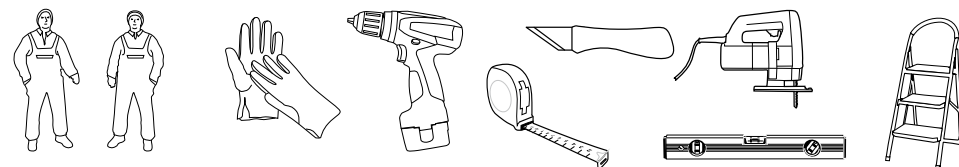

Очистка и мытье поликарбонатных листов.

1. Ополосните лист теплой водой.
2. Промойте лист раствором мягкого мыла или бытовым моющим средством и теплой водой, используя мягкую тряпку или губку для удаления грязи.
3. Ополосните холодной водой и протрите мягкой тряпкой.

Никогда не используйте для чистки поликарбонатных листов абразивы или высокощелочные чистящие составы. Сухая протирка поверхности повредит защитный слой покрытия и сократит срок его годности. Никогда не трите поверхность поликарбонатных листов при помощи щеток, металлизированной ткани или другими абразивными материалами.

При дезинфекции теплицы от возбудителей грибковых и бактериальных болезней не применять «серные шашки» во избежании коррозии (почернения) каркаса.

Гарантийные обязательства

1. Предприятие-изготовитель несет ответственность за полноту комплектации.
2. Предприятие-изготовитель несет ответственность за собираемость конструкции в соответствии с инструкцией.
3. Предприятие-изготовитель несет ответственность за прочность конструкции в рамках указанных правил эксплуатации.
4. Срок предъявления претензий - 24 месяца со дня покупки.

Условия гарантийных обязательств

Гарантийные обязательства не распространяются на случаи:

1. Установка конструкции с нарушением требований инструкции.
2. Нарушение правил эксплуатации.
3. Использование конструкции не по назначению.
4. Наличие следов коррозии на срезах деталей, т.к. это не влияет на эксплуатационные характеристики конструкции.
5. Деформации теплицы вследствие подвижки грунта.
6. Наводнения, ураганы, другие стихийные бедствия.
7. Деформации теплицы под снегом в случае не соблюдения правил эксплуатации.

Дата изготовления:





Предприятие - изготовитель несет ответственность за качество продукции в соответствии с ГК РФ.
Предприятие оставляет за собой право на внесение изменений в конструкцию теплицы.

Предприятие-изготовитель:
ООО «Воля», г. Дубна Московской области, пер. Северный д.8.
телефон: 8(496)217-17-17, 8(495)598-5-999
www.perchina.ru
e-mail: info@perchina.ru



1-й ПАКЕТ БАЗА

M2	Прогон (20x20) L=0,64м		x 30
M2-1	Прогон (20x20) L=0,64м		x 5

2-й ПАКЕТ БАЗА



1	Ножка(20x20) L=0,3м		x 16
M5	Крыша (20x20) L=1,16 м		x 4
M5-1	Крыша (20x20) L=1,17 м		x 4
M5К	Крыша (20x20) L=1,16 м		x 2
M5К-1	Крыша (20x20) L=1,17 м		x 2

3-й ПАКЕТ БАЗА











M4	Стойка боковая (20x20) L=1,55м		x 8
M4К	Стойка боковая крайняя (20x20) L=1,55м		x 4
M21	Дуга усилитель (20x20)		x 12

4-й ПАКЕТ БАЗА

M8	Горизонталь торца (20x20) L=0,58 м		x 4
M8-1	Горизонталь торца (20x20) L=0,58 м		x 4
M9	Стойка дверного проема (20x20) L=1,87 м		x 2
M9-1	Стойка дверного проема (20x20) L=1,87м		x 2
M10	Горизонталь дверного проема (20x20)		x 2
D10-1y	L=0,81м		x 2











A11y	Вертикаль		x 4
A11-1y	форточка (20x20)		x 2
A11-2y	L=0,9 м		x 2
A12-1y			x 2
A12-2y	Горизонталь		x 2
A12-3y	форточка (20x20)		x 2
A12-4y	L=0,75 м		x 2

5-й ПАКЕТ БАЗА

	Накладка L=1,53м		x 12
	Накладка L=1,16м		x 12
	Накладка тоцевая L=1,53м		x 4
	Накладка тоцевая L=1,16м		x 4
	Конек		x 5

6-й ПАКЕТ БАЗА

3	Опора		x 16
	Крючок		x 2
	Петля		x 8
	Ручка задвижки		x 12
	Накладка задвижки		x 6
	Вставыш задвижки		x 12
	Корпус задвижки		x 6
	Шток задвижки		x 6
	Скотч		x 1

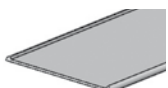
Винт М4х30		x 40	Гайка		x 40
Винт М5х30		x 12	Гайка		x 12
Винт М6х30		x 16			
Винт М6х30		x 36	Гайка		x 36
Винт М6х45		x 18			
Шпилька М4х45		x 6			
Шпилька М6х55		x 32			
Саморез М4,2х19		x 280			
Уплотнитель дверного проема		1,9м x 2			

1

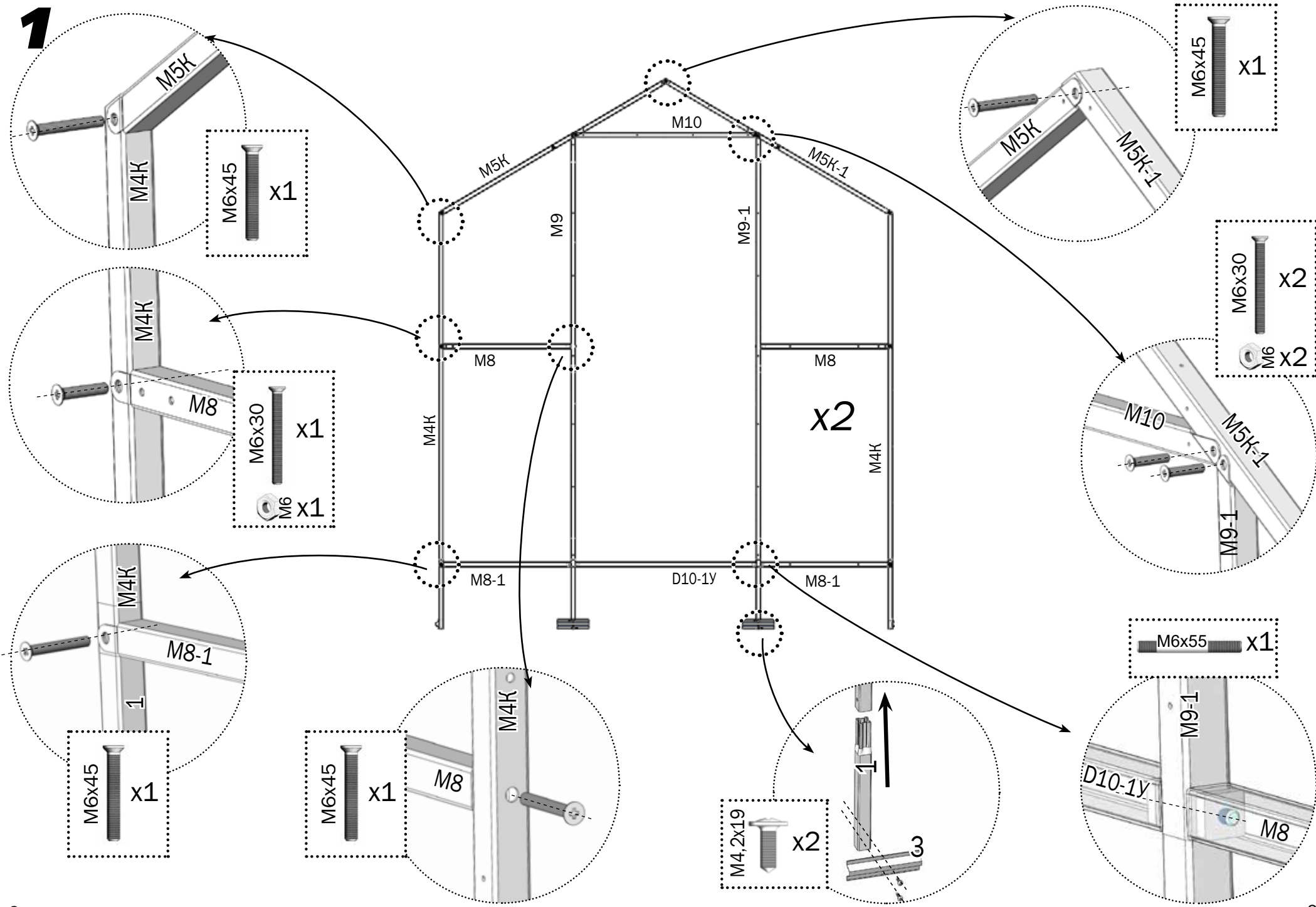

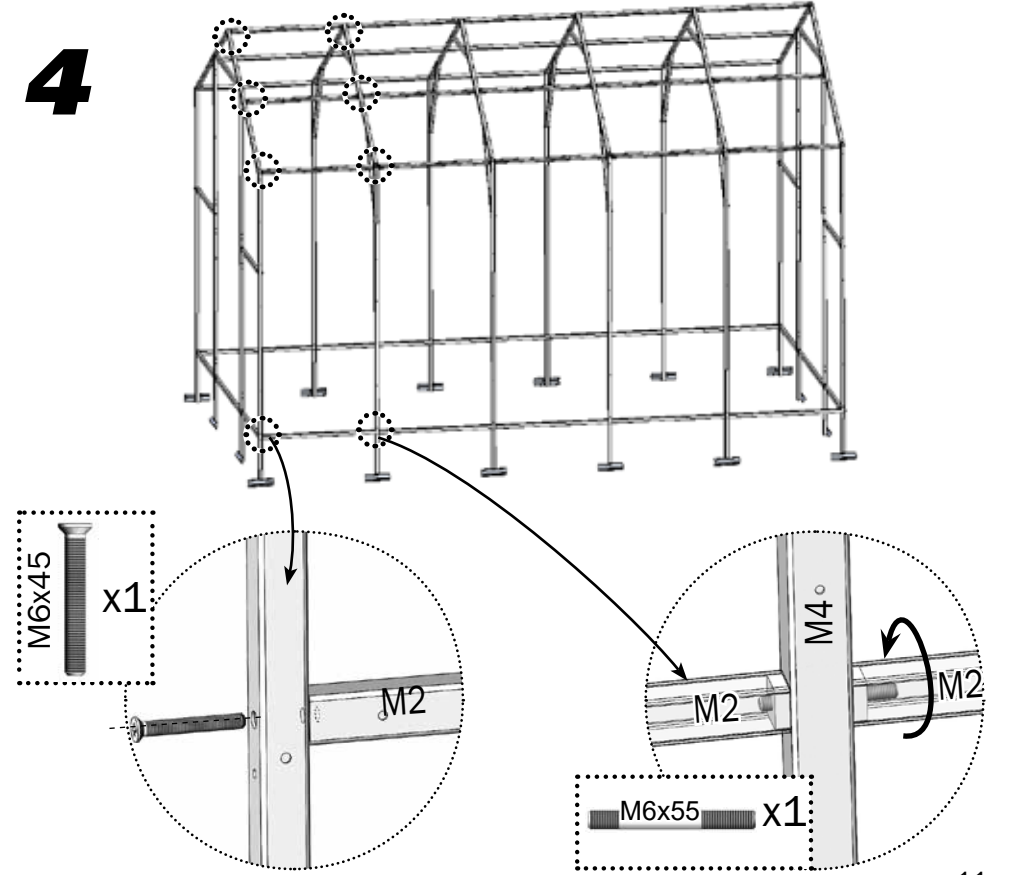
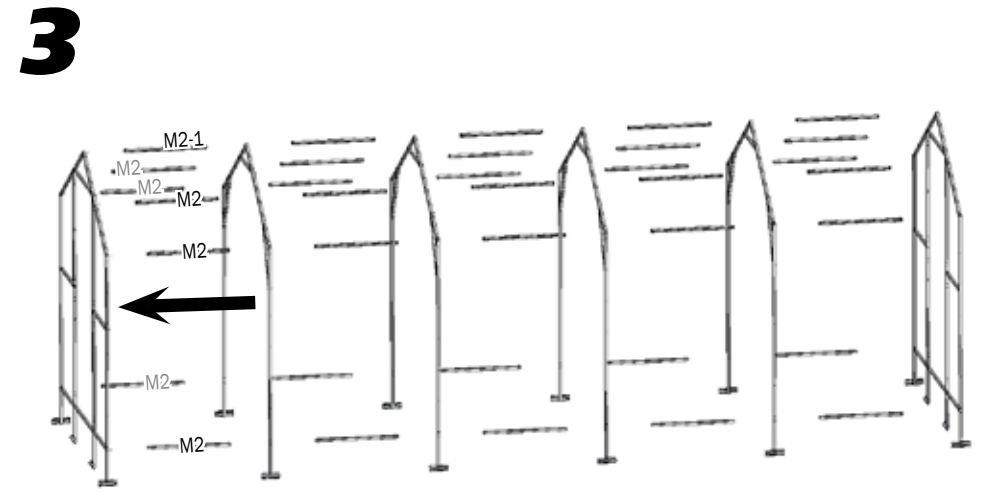
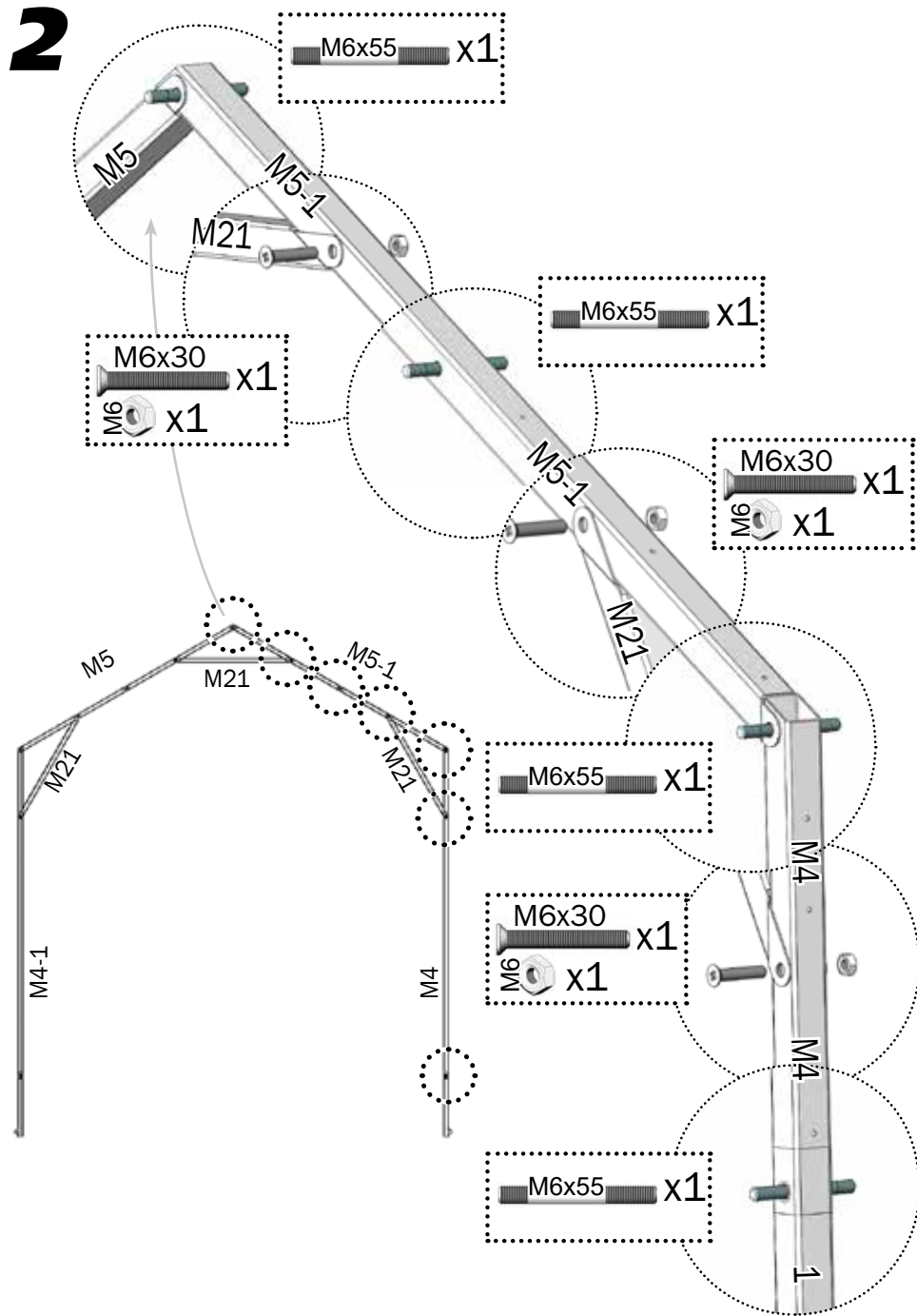

5

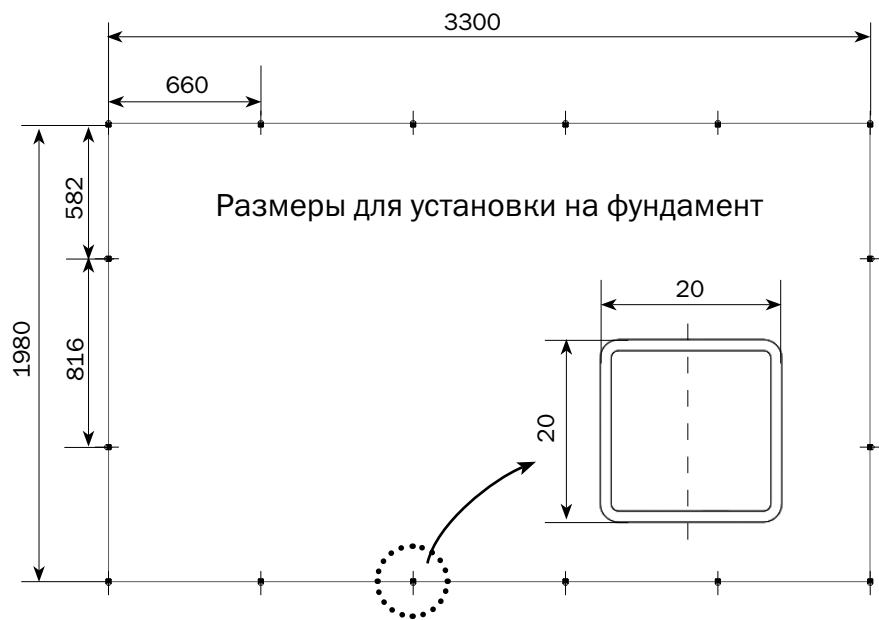
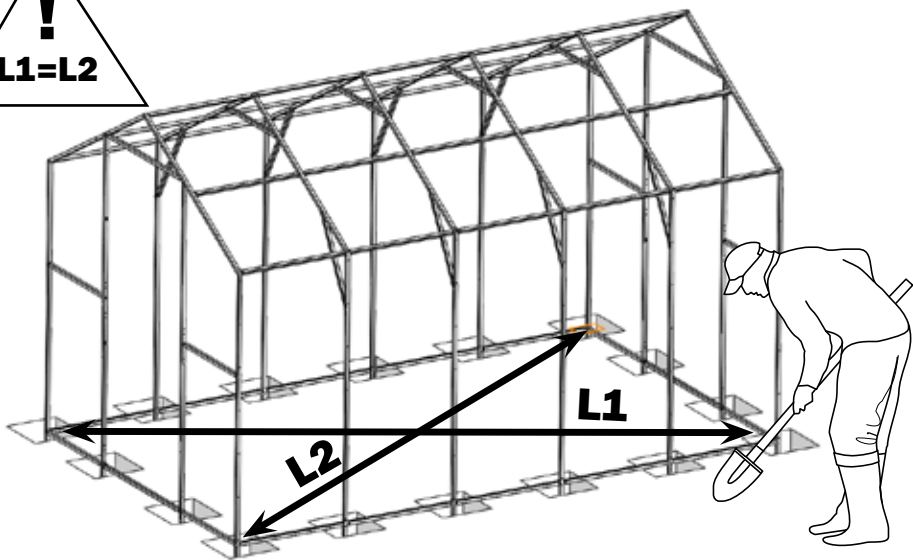

6

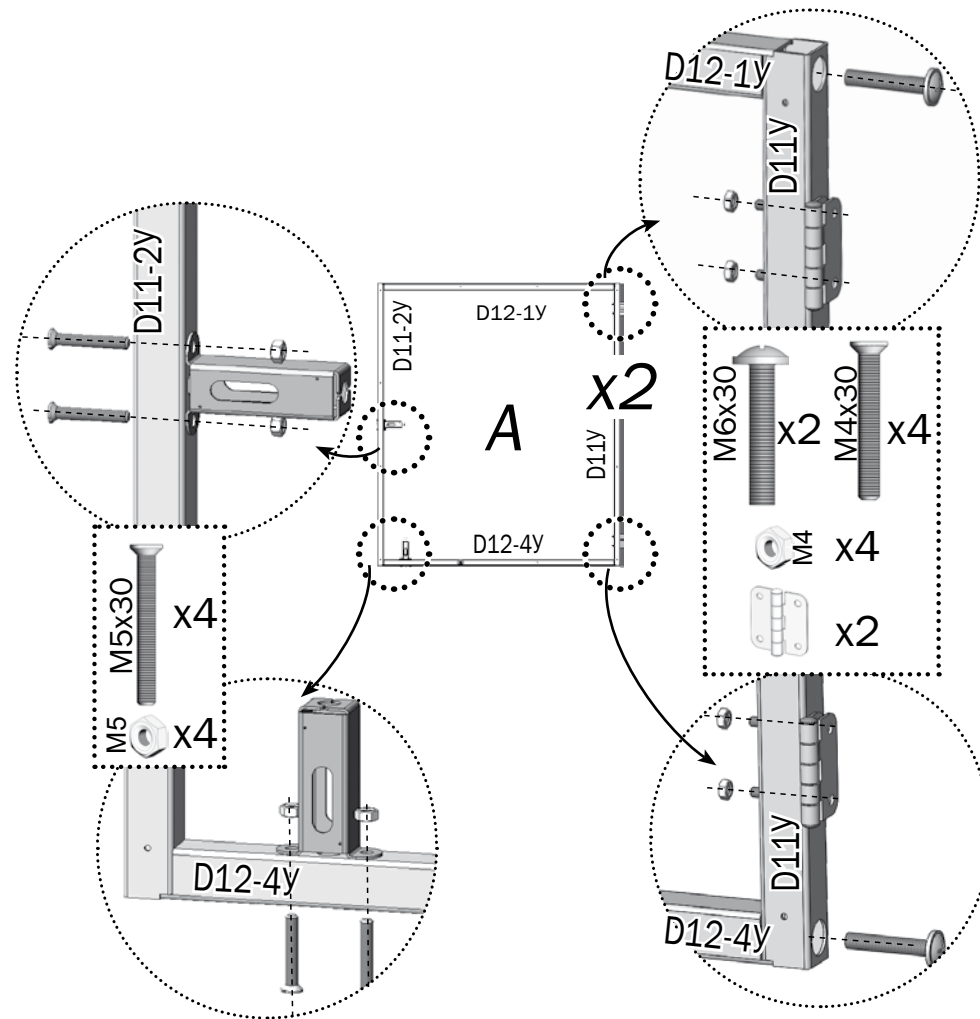

7

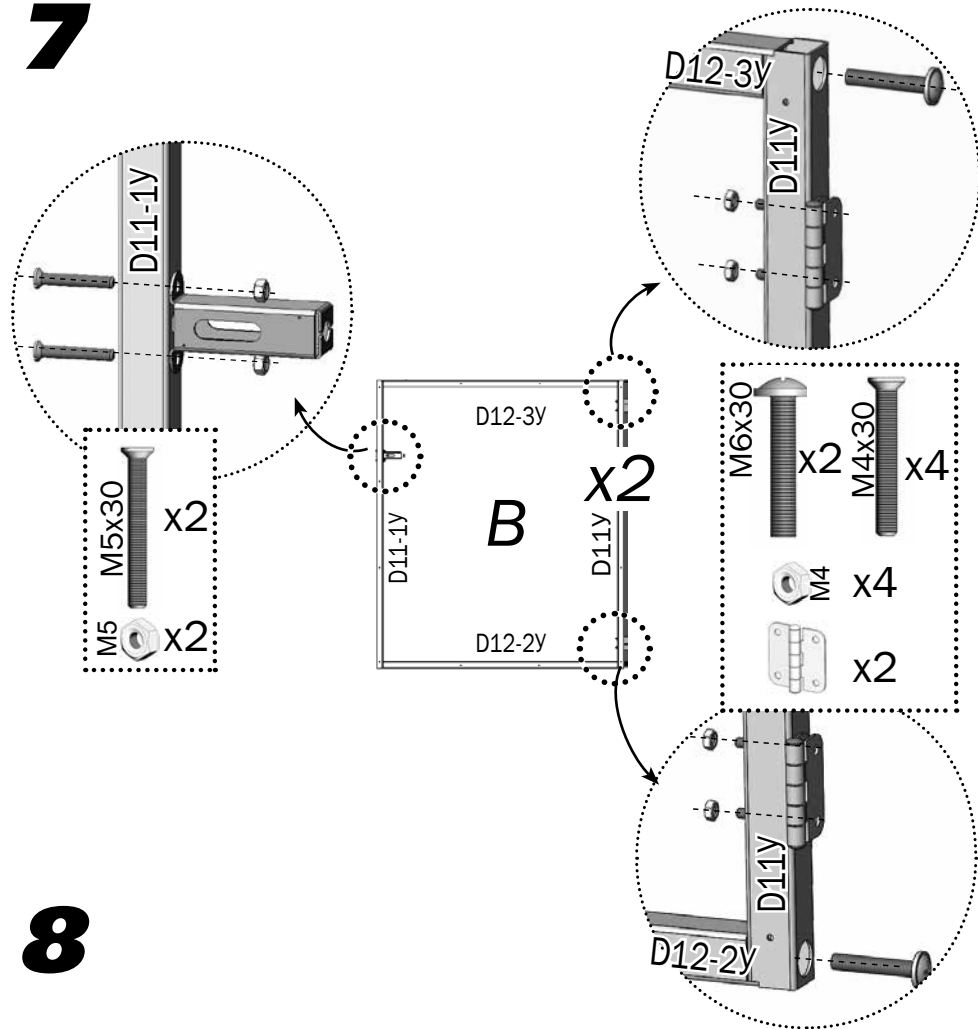

8

Сотовый поликарбонат устанавливается строго определенной стороной наружу (к солнцу), имеющей защитный слой. Защитный слой обычно имеет сторона с надписями на транспортировочной пленке. С другой стороны листа пленка прозрачная. После разметки листа, но до его разрезки, сделайте пометки защитной стороны листа на каждом куске: после снятия транспортировочной плёнки стороны листа визуально не отличаются. Транспортировочная пленка снимается с обеих сторон непосредственно перед закреплением покрытия на каркасе.

Срезы поликарбоната с открытыми сотами необходимо оклеить скотчем.

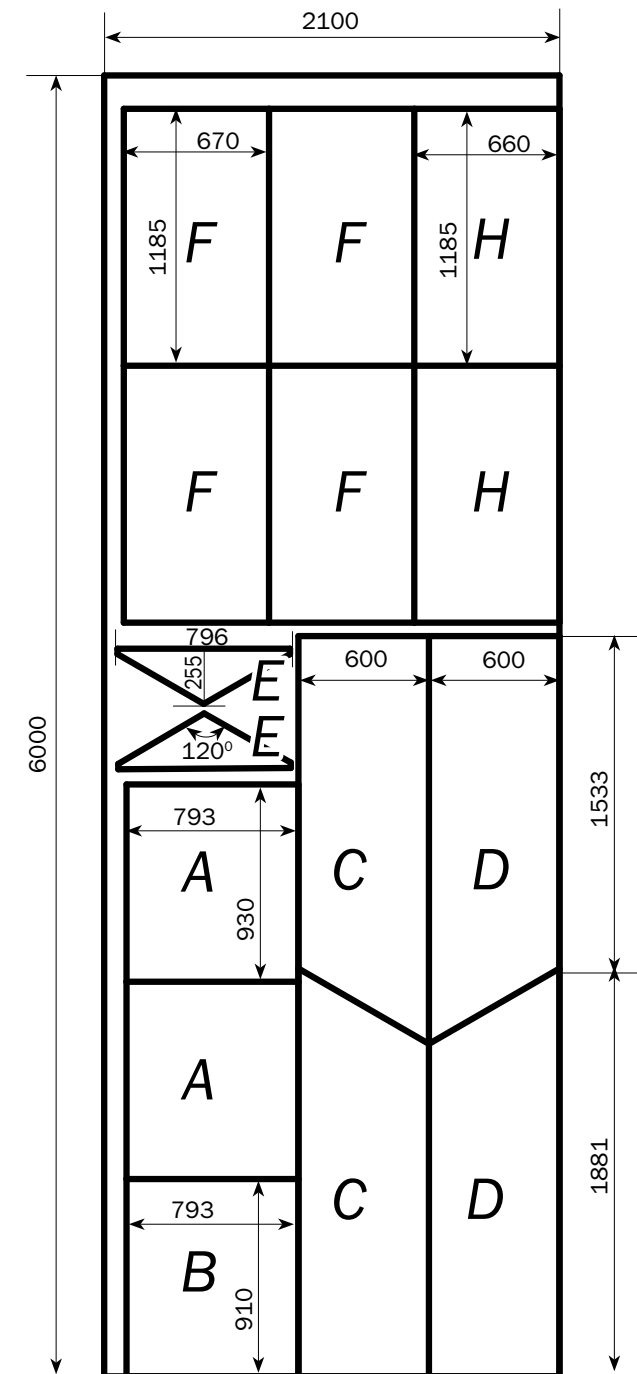
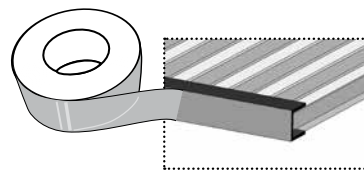

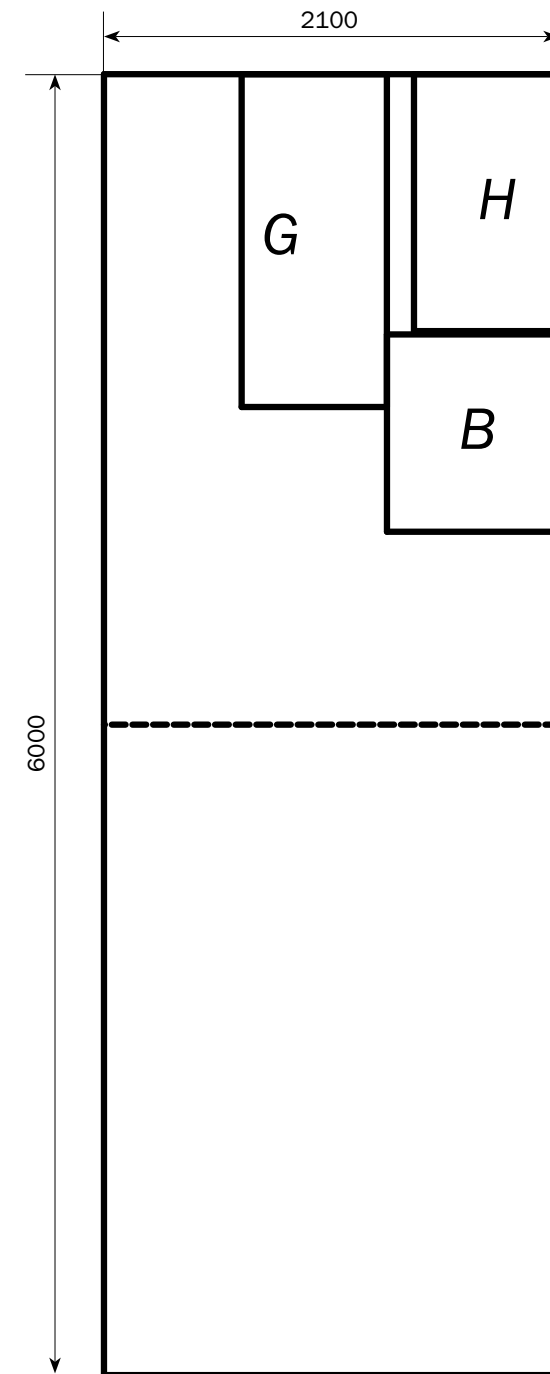
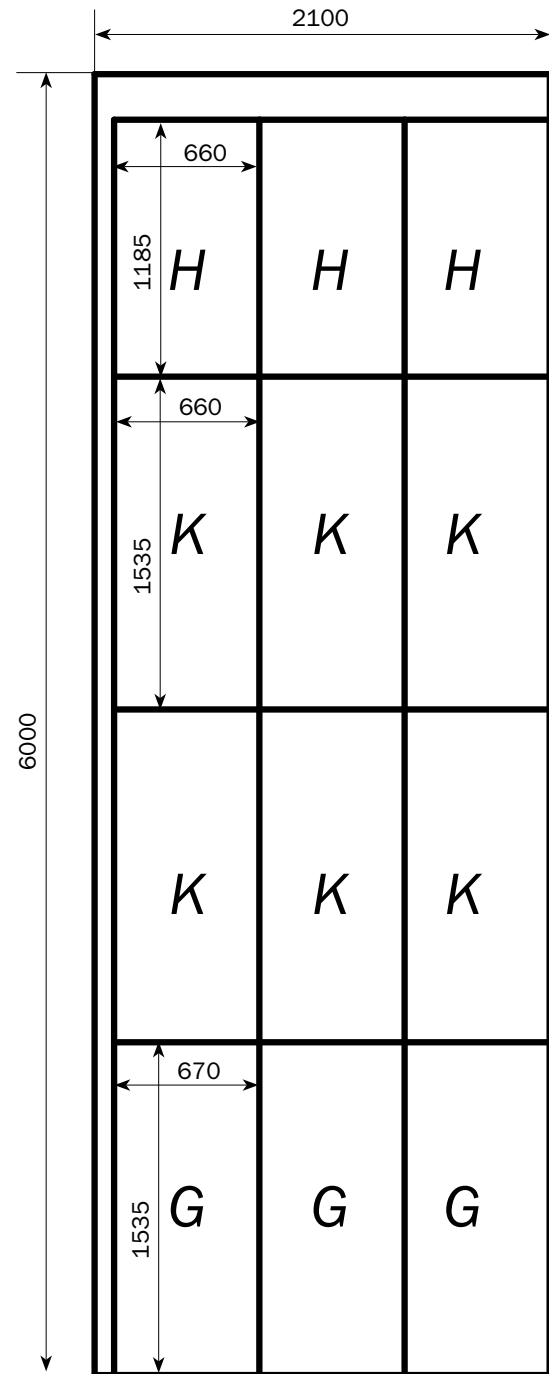

9

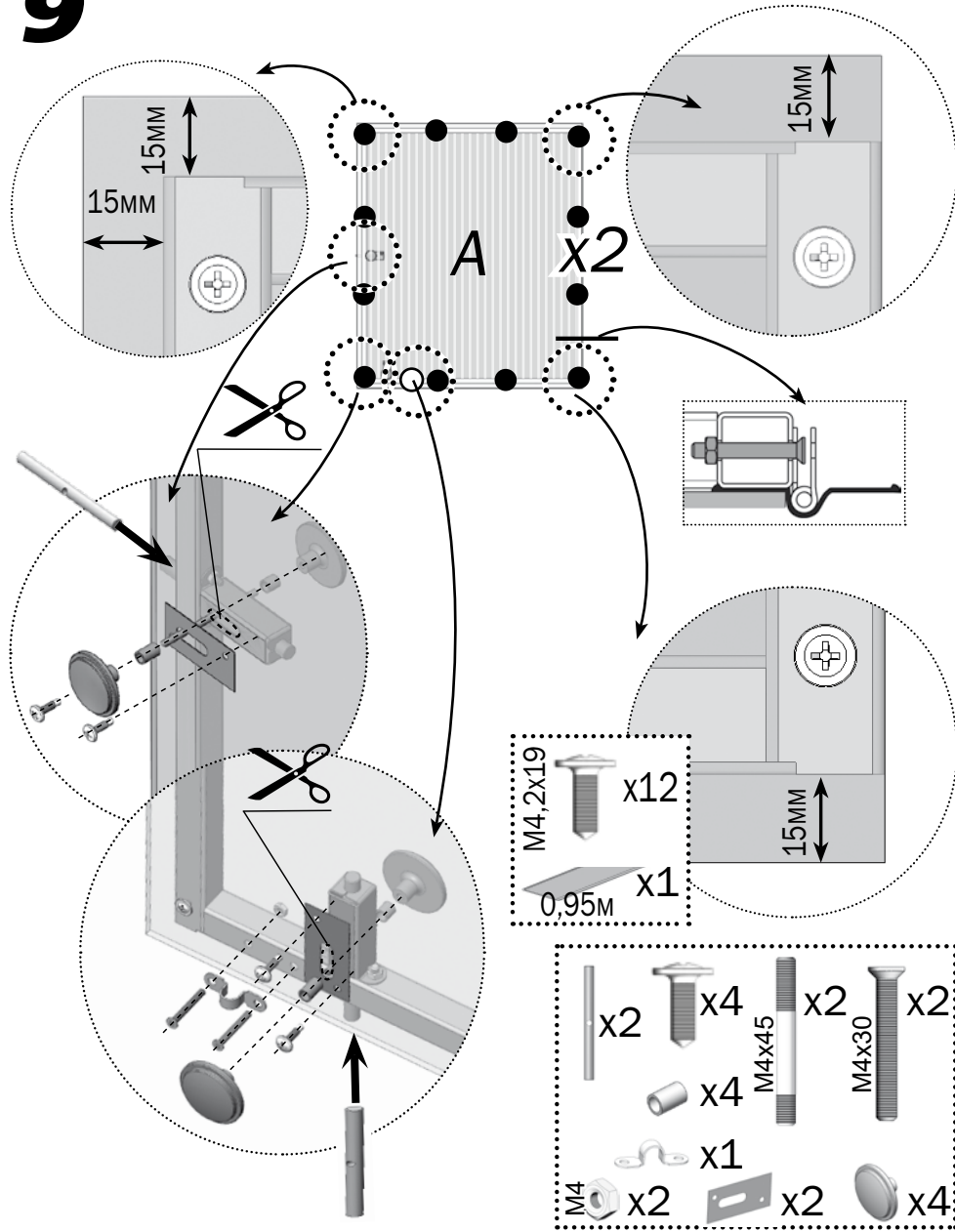

10

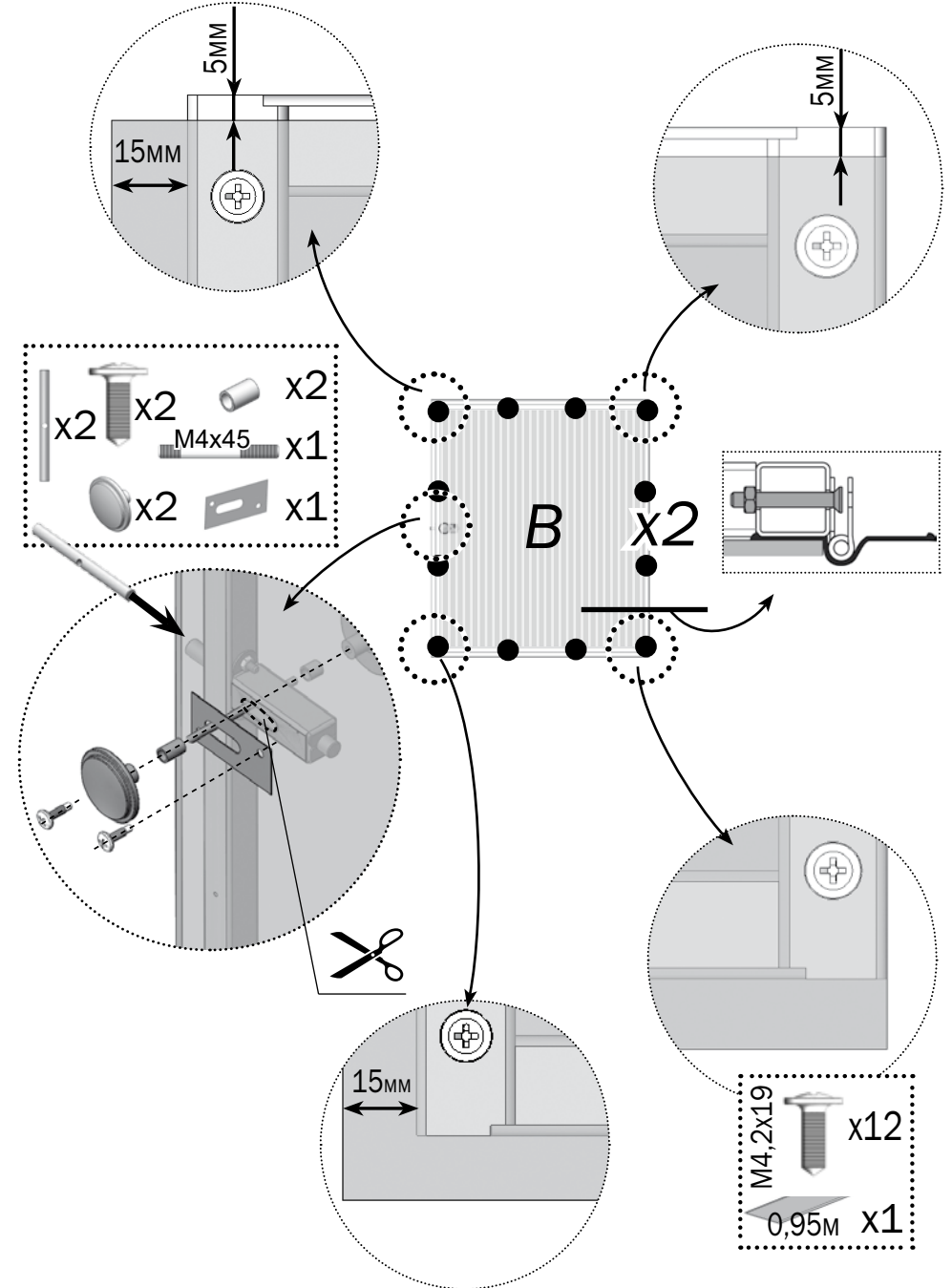

11

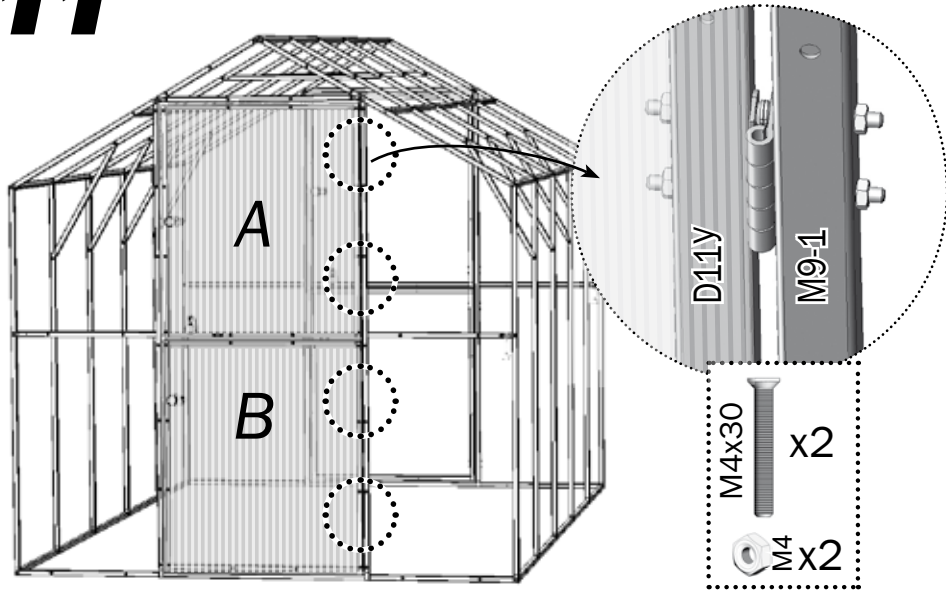

12

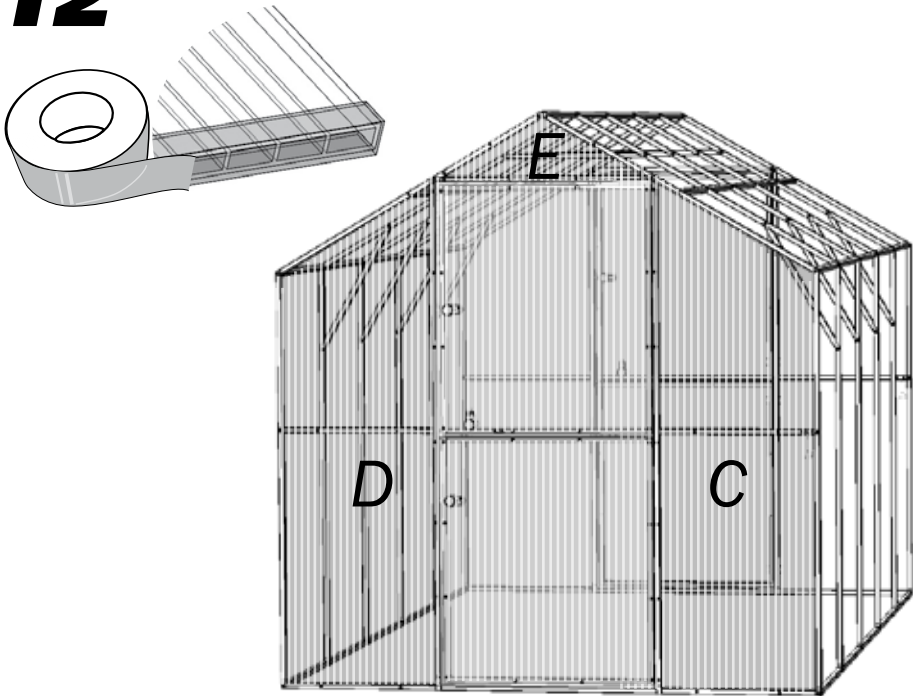



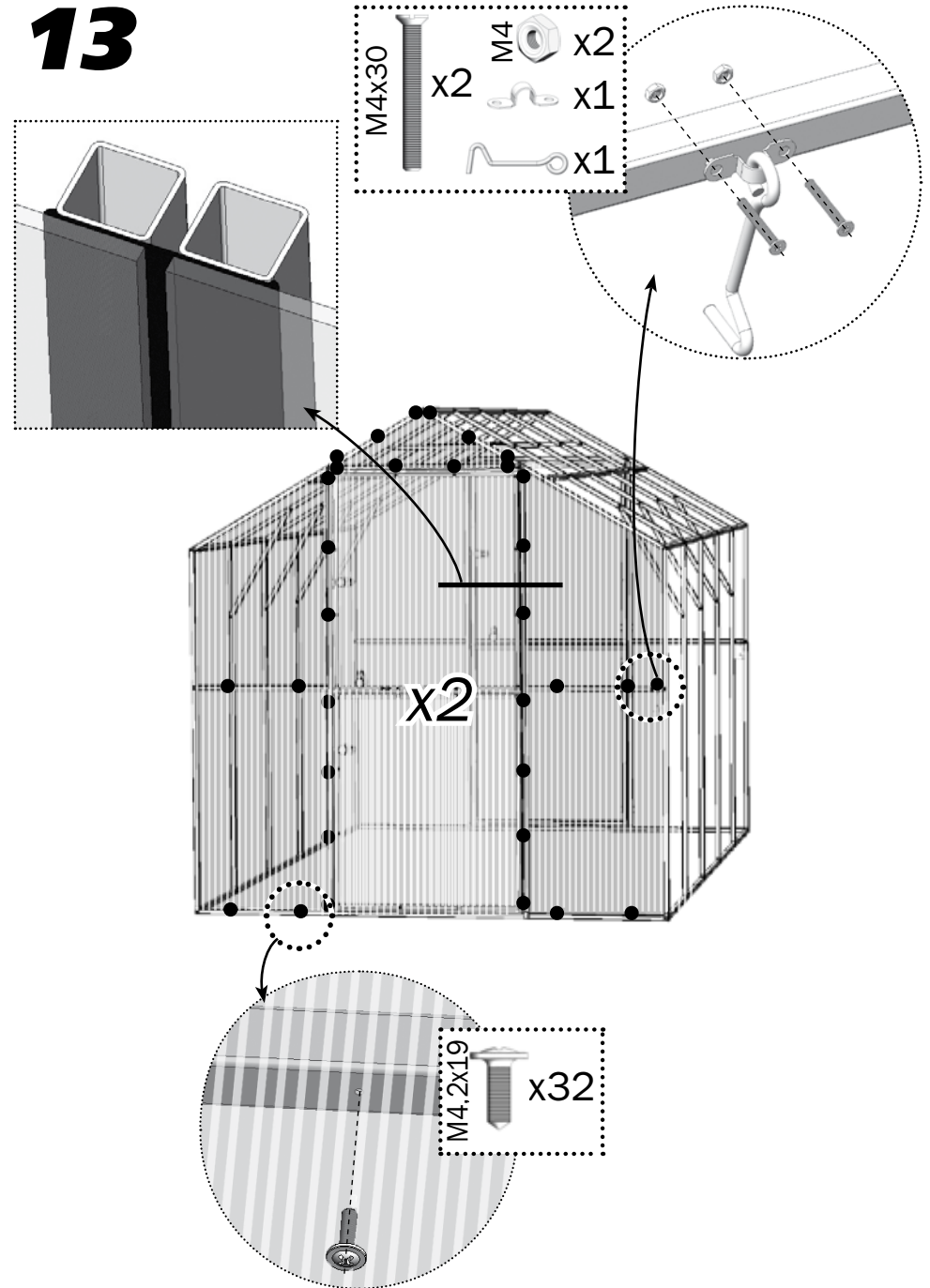



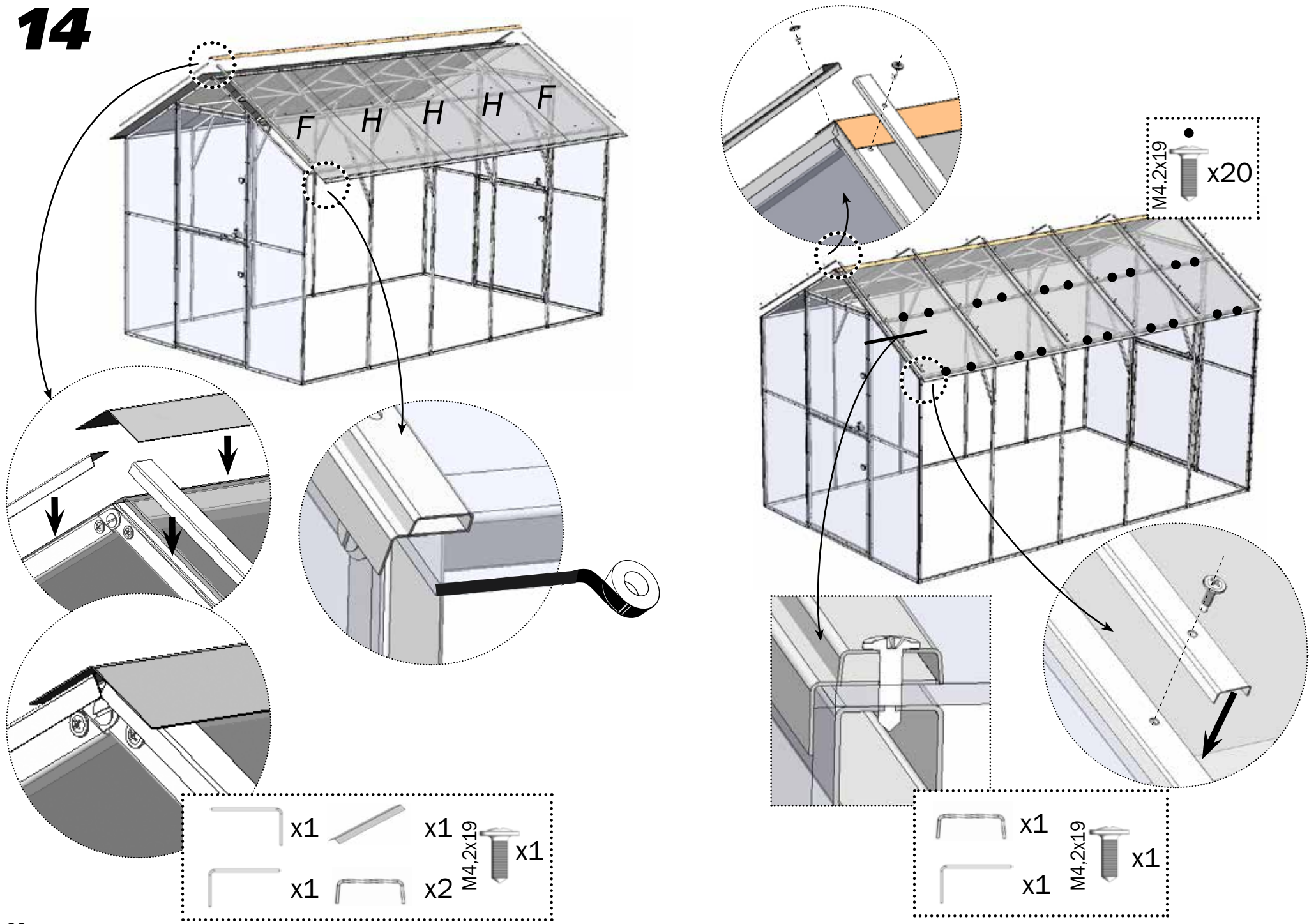

13



14



- x1  x1  x1  x1
- x1  x2  M4,2x19

- x1  x1  x1
- x1  M4,2x19

15

